











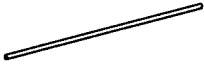

組立説明書

【組立工具】

スパナ (対辺10,13,14mm)
 プラスドライバー
 六角レンチ(対辺6mm)

【部品表】

番号	部品名	略図	数量
1	座本体		1
2	脚部		2
3	補強パイプ		1
4	中間支持材		2
5	肘部		2
6	座金付ボルト M6×12		4
7	六角ボルト W3/8×32		6
8	六角ボルト M8×35		2
9	バネ座金(大) 3/8		6
10	バネ座金(小) M8		6
11	六角ナット M8		2
12	六角穴付ボルト M8×30		4

【組立順序】

1、中間支持材④に補強パイプ③を通し、指定のボルト、ナット⑧、⑩、⑪にて仮締めします。座本体①を養生した場所に裏返して置き、フレームに補強パイプ③を通した中間支持材④を座金付ボルト⑥にて仮締めします。

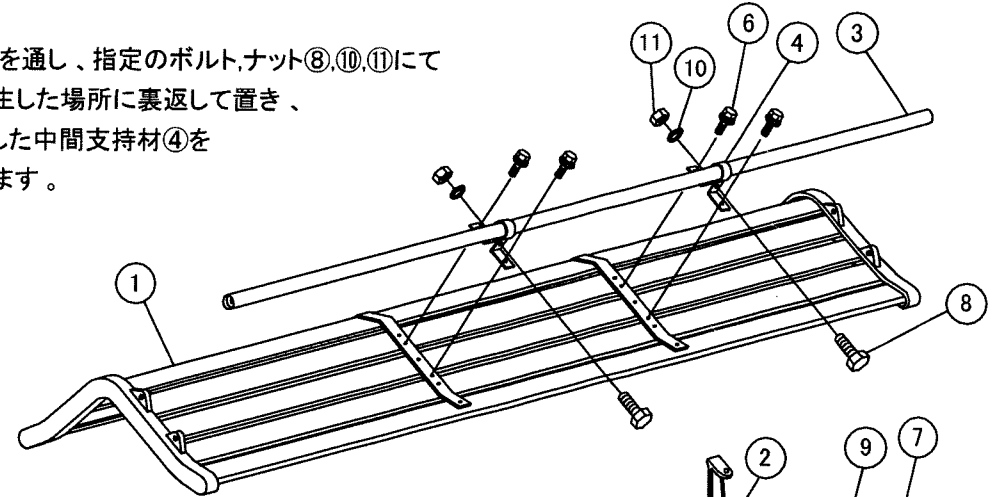

2、脚部②を下図のように、取付け方向に注意して座本体①と補強パイプ③に六角ボルト⑦、バネ座金(大)⑨で仮締めします。

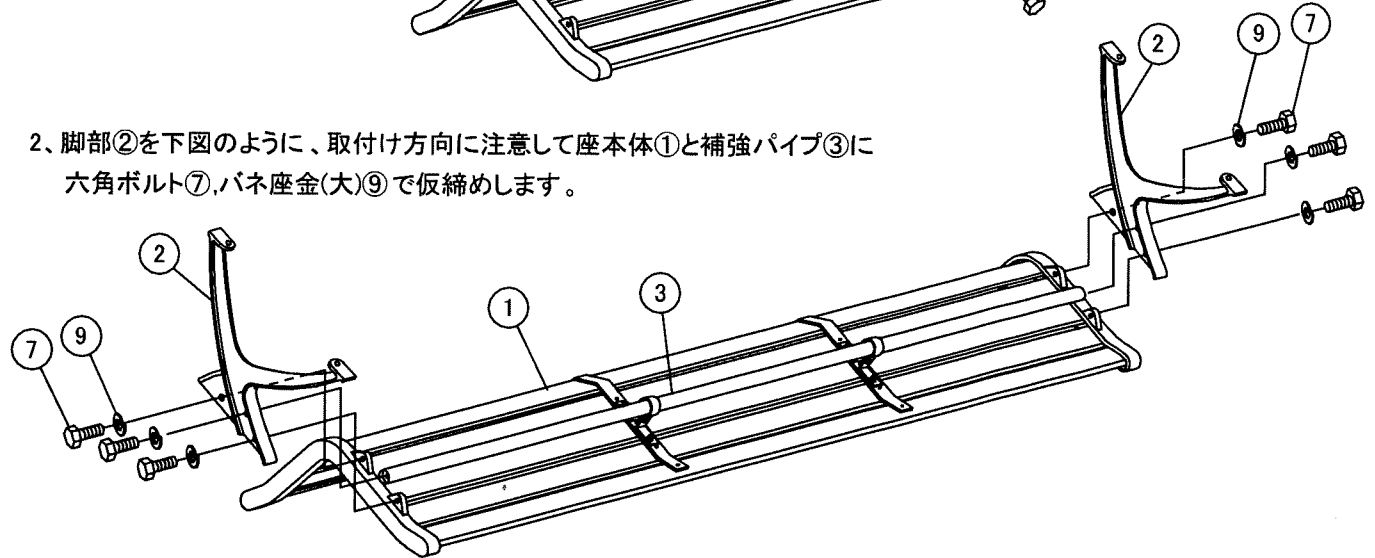

3、ベンチを平らな場所に起こし、がたつきが無いようにして、全てのボルトを本締めします。

4、肘部⑤を下図の位置に、六角穴付ボルト⑫、バネ座金(小)⑩で固定します。

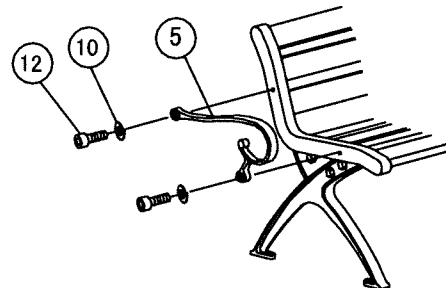

【完成図】

